

Parrot® ASTEROID *Smart*

Quick start guide
Hurtig brugervejledning
Hurtigstartguide
Pikaopas
Snabbmanual
Rychlý návod k použití
Skrócona instrukcja obsługi
Hızlı kullanım kılavuzu
Краткое руководство по эксплуатации



Parrot ASTEROID Smart

English	11
Dansk	27
Norsk	43
Suomi	59
Svenska	75
česky	91
Polski	105
Türkçe	121
РУССКИЙ	135

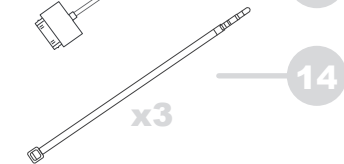
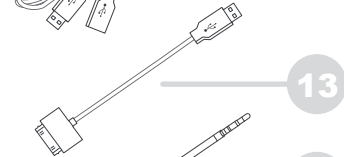
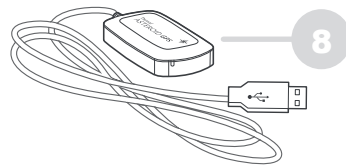
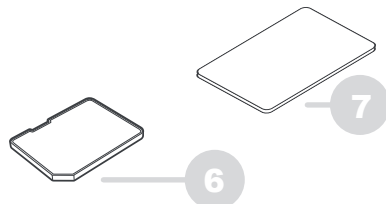
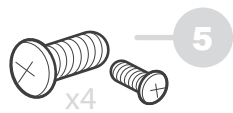
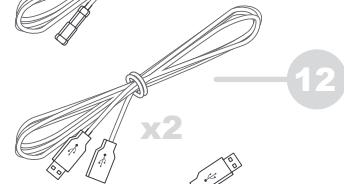
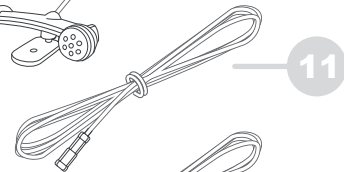
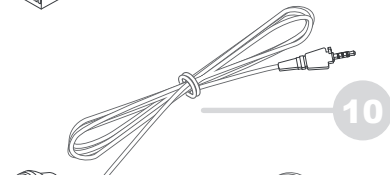
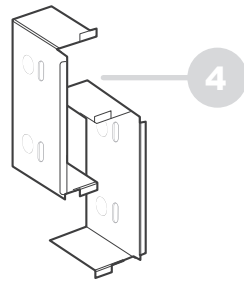
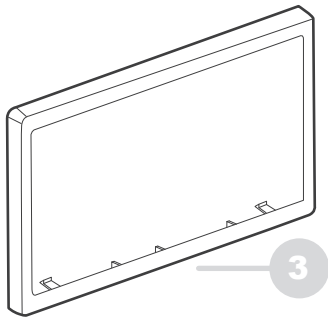
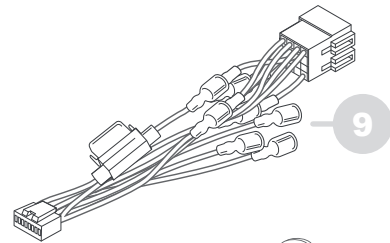
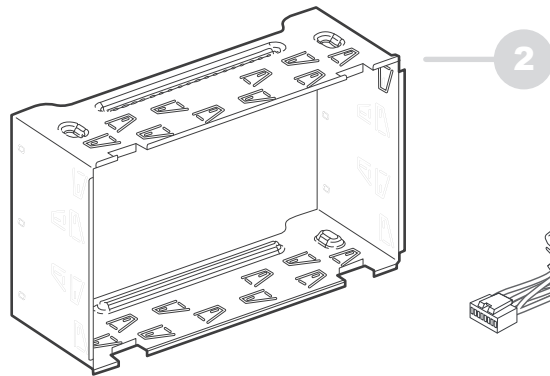
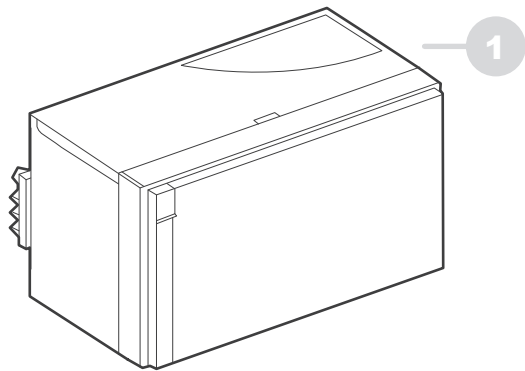

- 1** Parrot Asteroid Smart
- 2** Holder
Monteringsholder
Holder til montering
Asennuskannatin
Monteringsfäste
Montážní držák
Podstawa do montażu
Montaj mesnedi
Монтажный кронштейн
- 3** Trim ring
Ramme
Ramme
Kehys
Ram
Rám
Ramka
Çerçeve
Рамка
- 4** Side brackets
Siderstøtter
Siderstøtter
Sivukannattimet
Sidofästen
Boční držáky
Wsporniki boczne
Yan destekler
Боковые кронштейны
- 5** Screws
Skruer
Skruer
Ruuvit
Skruv
Šrouby
Šrubby
Vida
Винт
- 6** SD Card - Parrot ASTEROID Map
SD-kort - Parrot ASTEROID Map
SD-kort - Parrot ASTEROID Map
SD-kortti - Parrot ASTEROID Map
SD-kort - Parrot ASTEROID-karta
SD karta - Parrot ASTEROID Map
Karta SD - Mapa Parrot ASTEROID
SD Kart - Parrot ASTEROID Haritası
Карта SD - Parrot ASTEROID Map
- 7** Adhesive tape
Klæbestrimmel
Klebmiddel
Tarra
Klistermärke
Lepicí páska
Taşma samoprzylepna
Yapıştırıcı
Клейкая лента
- 8** GPS dongle
GPS-dongle
GPS-dongel
GPS-vastaanotin
GPS-dongel
GPS dongle
Antena GPS
GPS modülü
Аппаратный ключ GPS
- 9** ISO cable
ISO kabel
ISO-kabel
ISO-kabel
ISO-johto
ISO kabel
Kabel ISO
ISO kablosu
Кабель ISO
- 10** Microphone
Mikrofon
Mikrofon
Mikrofon
Mikrofon
Mikrofon
Mikrofon
Mikrofon
Mikrofon
- 11** Parking brake cable extension lead
Forlængerledning til håndbremsekabel
Forlængelsesstykke håndbremsekabel
Förlängningssladd för handbromskabel
Seisontajarrun johdon jatkos
Propojovací kabel ruční brzdy
Przedłużacz kabla do hamulca ręcznego
El freni kablo uzatması
Удлинитель тросика стояночного тормоза
- 12** USB cable
USB kabel
USB-kabel
USB-kabel
USB-johto
USB kabel
Kabel USB
USB kablosu
Кабель USB
- 13** USB / iPod cable extension
USB / iPod forlængerledning
Skjøteledning USB/iPod
USB/iPod -jatkos
USB-/iPod-förlängningssladd
Propojovací kabel USB/iPod
Przedłużacz USB / iPod
USB / iPod uzatması
Удлинитель USB/iPod
- 14** Cable fastener
Kabelklemme
Klemskruue
Johtopidike
Kabelklämma
Kabelová přichytka
Zacisk do kabla
Kablo sıkıştırıcı
Кабельный зажим

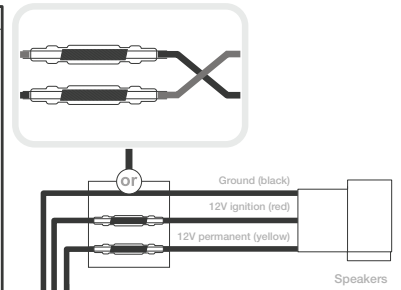
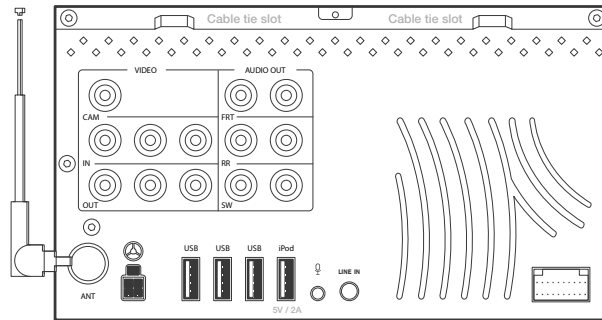
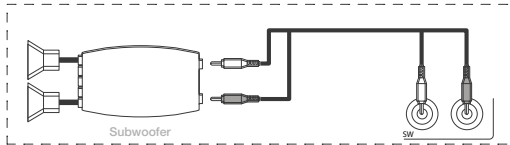
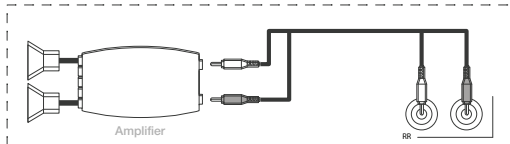
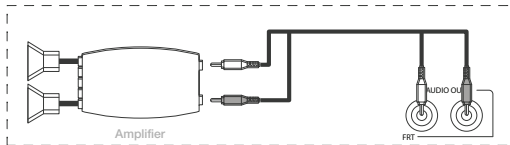
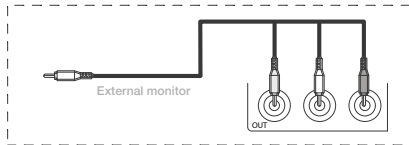
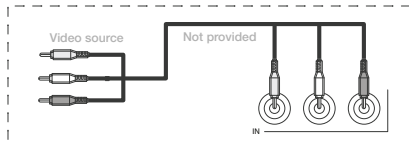
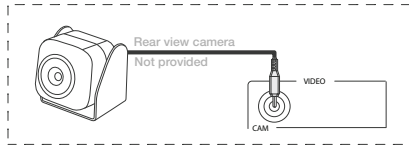

Steering wheel control Interface (Parrot UNIKA)

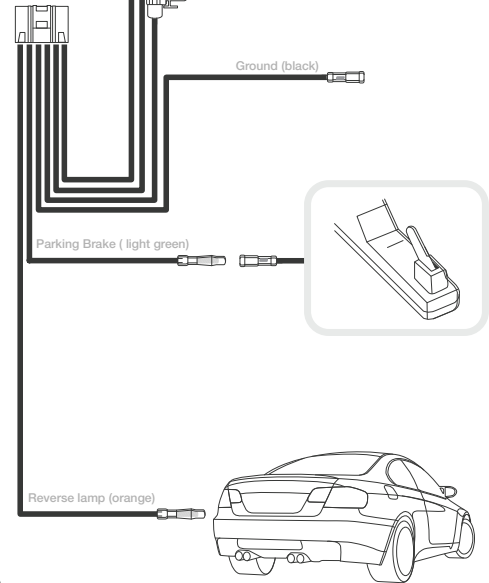
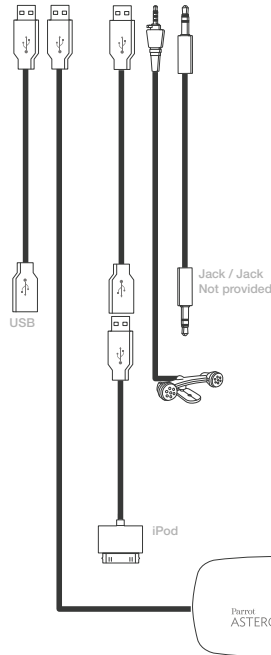

Parrot Asteroid GPS

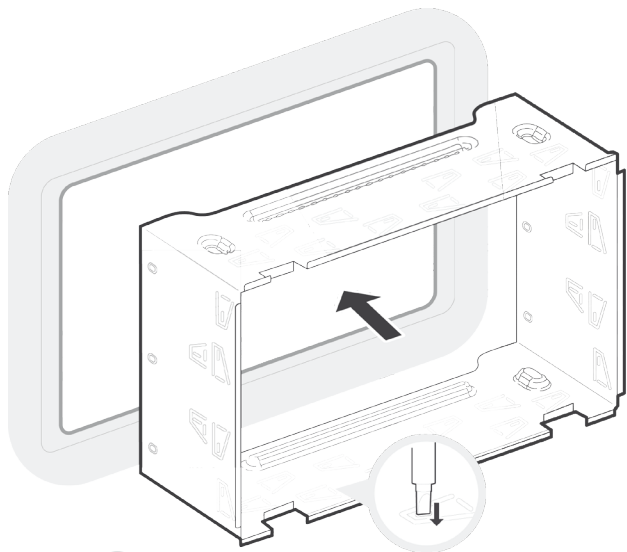

A

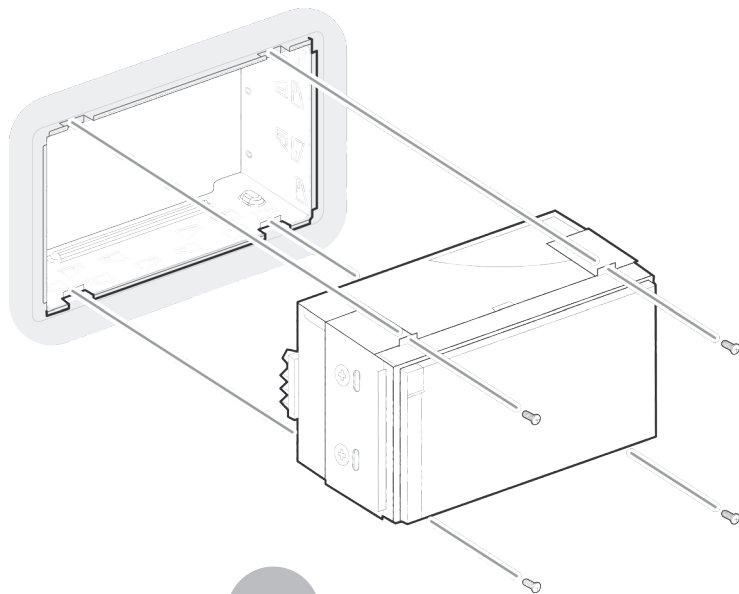

B

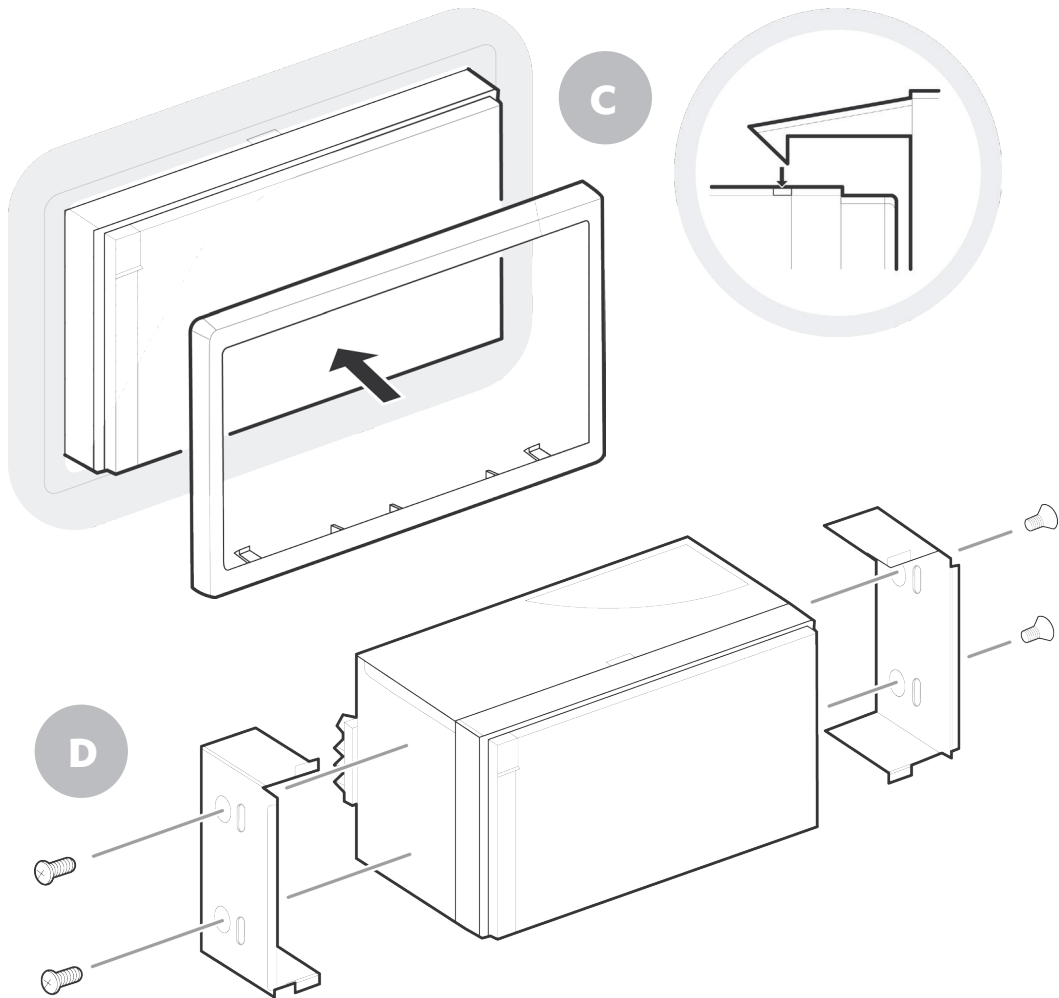

E

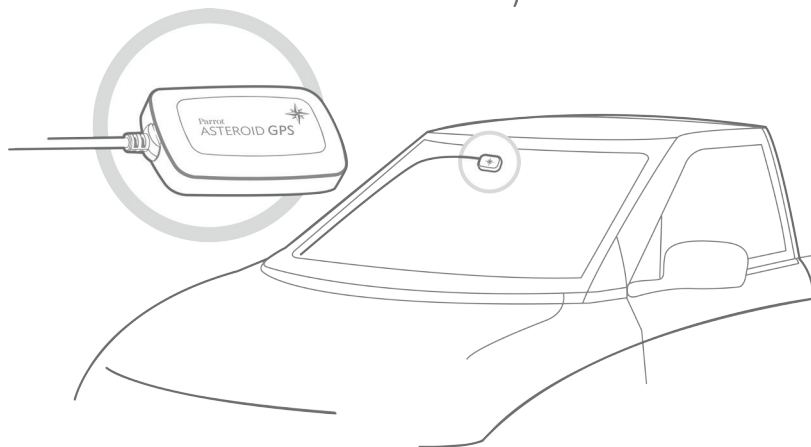
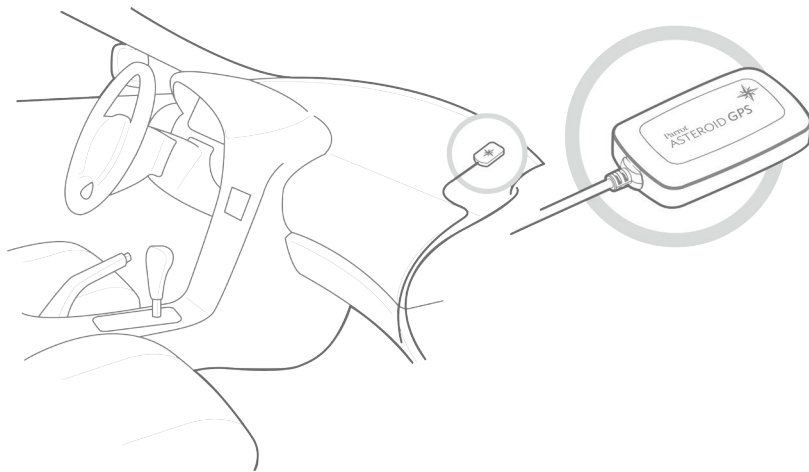

F

G

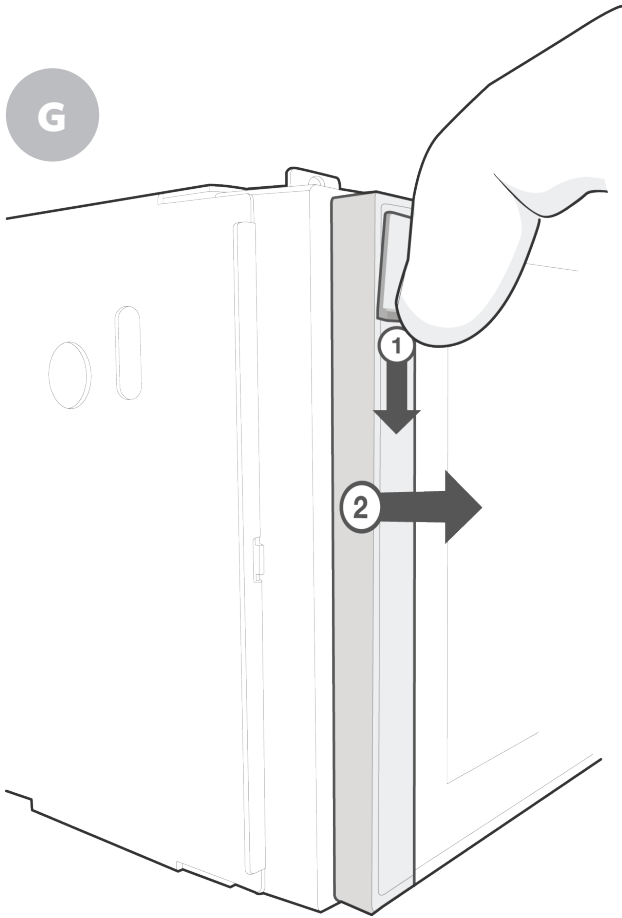

H

Reset



Краткое руководство по эксплуатации



Содержание

Сначала	стр.135
Установка	стр.136
Первое включение	стр.139
Телефон	стр.141
Музыка	стр.142
Интернет	стр.144
Видео	стр.145
В случае проблем	стр.146
Общая информация	стр.147

Сначала

ИНФОРМАЦИЯ О РУКОВОДСТВЕ

В целях снижения потребления бумаги и в рамках нашей программы ответственного и бережного отношения к окружающей среде, компания Parrot публикует документацию для пользователей в открытом доступе в Интернете, а не в печатном виде. В настоящем кратком руководстве даны основные инструкции по использованию аппарата. Более подробную информацию можно получить и скачать с сайта www.parrot.com в разделе "Поддержка": полное руководство, ответы на часто задаваемые вопросы, обучающие программы...

Примечание: устройства iPod и iPhone (в режиме iPod) в данном руководстве будут названы iPod.

ПРЕДУПРЕЖДЕНИЯ

Функции, требующие длительного внимания, должны использоваться только при остановленном автомобиле. Ваша безопасность, а также безопасность других участников дорожного движения преобладает над телефонными вызовами, музыкой, или приложениями помощи при вождении. Будьте ответственны: водите автомобиль осторожно и внимательно относитесь к вашему окружению. Parrot снимает с себя ответственность, если вы игнорируете данное предупреждение.

Провод «Parking Brake» кабеля ISO Parrot ASTEROID Smart позволяет определить, включен стояночный тормоз или нет. Он должен подсоединяться в соответствии с инструкциями по установке, описанными в настоящем документе. Любая неправильная установка ли подсоединение может представлять опасность и является незаконной во многих государствах/странах. Дисплей в поле зрения водителя ни в коем случае не должен показывать видео при движении автомобиля. Также это касается и любого веб-приложения.

Если вы попытаетесь использовать приложение, не предназначенное для навигации или помощи при вождении, когда вы ведете автомобиль, на дисплее появится предупреждение. Чтобы просматривать видео на дисплее Parrot ASTEROID Tablet, убедитесь, что автомобиль стоит в безопасном месте, и что стояночный тормоз включен.

Пользуйтесь Parrot ASTEROID Smart с разумным уровнем громкости, таким образом, чтобы иметь возможность в любой момент услышать внешние шумы во время вождения.

Parrot ASTEROID Smart снабжена магнитами типа NdFeB, которые могут повредить предметы, чувствительные к магнитным полям (электронный стимулятор сердца, кредитные карты, механические часы...).

ОБНОВЛЕНИЕ

Загрузите бесплатно последнее обновление вашего изделия на нашем веб-сайте www.parrot.com, раздел Support. Эти обновления позволяют вам воспользоваться новыми функциональными возможностями, а также улучшить совместимость вашего изделия.

Примечание: Вы также можете загрузить обновления вашей Parrot ASTEROID Smart, когда она подключена к Интернету. Наличие обновления показывается вам на линейке уведомления.

КАРТА SD

Карта SD поставляется вместе с Parrot ASTEROID Smart. Она позволяет записывать музыку и некоторые приложения, которые не находятся непосредственно на Parrot ASTEROID Smart. Для использования музыкальных приложений по требованию и навигационных приложений, необходимо вставить в Parrot ASTEROID Smart карту SD.

Установка

Примечание: Для установки, мы рекомендуем вам обратиться к профессионалу, в частности, в одну из наших сетей сертифицированных установщиков.

ПРАВИЛА ТЕХНИКИ БЕЗОПАСНОСТИ

Выключите двигатель, прежде чем выполнять подключения.

Никогда не устанавливайте Parrot ASTEROID Smart в месте, где он может поранить водителя или пассажира в случае резкой остановки.

Никогда не устанавливайте Parrot ASTEROID Smart в месте, где он мог бы помешать вождению.

Никогда не просверливайте перегородку приборной доски, предварительно не проверив, что за ней находится. Примите меры, чтобы не повредить какой-либо электрический компонент или кабель.

Если вы используете винты, убедитесь, что они не вступают в контакт с электрической проводкой питания.

Parrot ASTEROID Smart разработан только для работы на автомобиле с аккумуляторной батареей 12 В. Если ваш автомобиль (например: грузовик) оснащен аккумуляторной батареей 24 В, необходимо использовать понижающий трансформатор. Убедитесь, что кабели установлены вдали от горячих мест (выводы отопления...), подвижных деталей (рычаг переключения передач...), и что они не могут накрутиться

на рулевую колонку или на рычаг переключения передач.

Проверьте правильную установку оборудования автомобиля после установки Parrot ASTEROID Smart.

Не устанавливайте Parrot ASTEROID Smart или один из его комплектующих в месте, где могут развернуться подушки безопасности. Не устанавливайте Parrot ASTEROID Smart во влажном или подверженном воздействию высоких температур месте.

Оставьте сзади Parrot ASTEROID Smart место, достаточное, чтобы обеспечить рассеивание тепла.

СНАЧАЛА

Снимите штатную автомагнитолу с автомобиля. Эта операция может потребовать ключи - съемники.

Убедитесь в возможности соединения между аудиоразъемами, питанием Parrot ASTEROID Smart и электрическим соединениями вашего автомобиля, сравнив оба разъема. Если соединение невозможно, необходимо использование переходника ISO, чтобы адаптировать Parrot ASTEROID Smart к конкретным электрическим соединениям вашего автомобиля. Обратитесь к разделу Совместимость автомобилей на странице поддержки Parrot ASTEROID Smart, чтобы проверить необходимость кабеля - адаптера.

Сравните антенный разъем Parrot ASTEROID Smart и разъем вашего

автомобиля. Если необходим антенный адаптер, за более подробной информацией, обратитесь к профессионалу по автомобильной технике.

Примечание: Если ваша антенна снабжена усилителем, у вас есть возможность запитать ее через кабель ISO, поставляемый с вашим Parrot ASTEROID Smart.

УСТАНОВКА С КРОНШТЕЙНАМИ

1. Отверните 4 винта, чтобы снять кронштейн с Parrot ASTEROID Smart.
2. Вставьте монтажный кронштейн и закрепите его в салоне. Для этого, отожмите язычки наружу, согнув их под 90° (схема А на стр. 7).
3. Установите Parrot ASTEROID Smart и закрепите 4 винта (схема В на стр. 7).
4. Защелкните пластмассовую рамку (схема С на стр. 8).

УСТАНОВКА С БОКОВЫМИ ВИНТАМИ

1. Отверните 4 винта, чтобы снять кронштейн с Parrot ASTEROID Smart.
2. Снимите 2 боковых кронштейна (схема D на стр. 8).
3. Установите Parrot ASTEROID Smart таким образом, чтобы отверстия от винтов совпали с отверстиями в

автомобиле.

4. Вверните необходимое количество винтов, в зависимости от модели вашего автомобиля. Используйте только поставляемые винты.

УСТАНОВКА АППАРАТНОГО КЛЮЧА GPS

Закрепите аппаратный ключ GPS на плоской поверхности, в зоне без препятствий внутри салона.

Атермические лобовые стекла и стекла со встроенной антенной могут создавать помехи для приема сигналов GPS и снижать надежность информации, связанной с навигационными приложениями.



Антенна GPS аппаратного ключа находится на стороне, на которой написано «Parrot ASTEROID GPS», и где находится логотип в виде звезды. Этот логотип должен быть всегда направлен вверх.

Если ваш автомобиль оснащен атермическим лобовым стеклом, установите аппаратный ключ GPS на лобовом стекле, на уровне не атермической зоны. Сторона, на которой находится логотип в виде звезды должна быть приклеена к лобовому стеклу (схема F на стр. 9).

Примечание: Не атермическая зона лобового стекла зависит от модели вашего автомобиля. Обычно она находится на уровне зеркала заднего вида.

Если ваш автомобиль не оснащен атермическим лобовым стеклом, закрепите аппаратный ключ GPS на приборной панели. Сторона, на которой находится логотип в виде звезды должна быть видна (схема E на стр. 9).

Чтобы обеспечить правильное крепление кронштейна:

- используйте поставляемую двустороннюю клейкую ленту;
- очистите монтажную поверхность, прежде чем приклеивать кронштейн;
- после крепления кронштейна, выждите примерно 2 часа, не трогая его.

ПОДСОЕДИНЕНИЕ КАБЕЛЯ СТОЯНОЧНОГО ТОРМОЗА.

Кабель стояночного тормоза позволяет использовать функцию видео или некоторые приложения Parrot ASTEROID Smart, когда стояночный тормоз затянута. Если кабель не подсоединен к сигнальному кабелю стояночного тормоза вашего автомобиля, функция видео будет не доступна.

1. Подсоедините поставляемый удлинитель кабель стояночного тормоза к зеленому кабелю Parrot ASTEROID Smart.
2. Найдите и протестируйте сигнальный кабель стояночного тормоза в вашем автомобиле. Этот кабель соединяет

стояночный тормоз с сигнальной лампочкой стояночного тормоза на приборной панели.

- Установите удлинитель кабеля стояночного тормоза Parrot ASTEROID Smart (зеленый) в безопасное место, подсоедините его к сигнальному кабелю стояночного тормоза соответствующим образом.

Предупреждение: Неправильная установка или подсоединение кабеля стояночного тормоза представляет опасность и является незаконной во многих государствах.

УСТАНОВКА КАМЕРЫ ЗАДНЕГО ХОДА

Если вы используете Parrot ASTEROID Smart с камерой заднего хода (не поставляется), оранжевый провод кабеля ISO Parrot ASTEROID Smart позволяет определить, едет ваш автомобиль вперед или назад. Подсоедините этот кабель к тому, чье напряжение обеспечивает включение задних огней, чтобы включить видеосигнал камеры, когда вы двигаетесь задним ходом. Подсоедините также видеокабель камеры заднего хода к разъемам Video CAM, расположенных сзади Parrot ASTEROID Smart.

УСТАНОВКА МИКРОФОНА

Мы рекомендуем вам уложить кабель в желобок за прокладкой двери.

Если кабель проходит над педалями, убедитесь в том, что он хорошо закреплен.

Предупреждение: Не прокладывайте кабель микрофона в системах отопления, вентиляции, кондиционирования или перед боковыми подушками безопасности.

Убедитесь, что микрофон установлен как можно ближе к голове пользователя. Идеальное расстояние составляет 60 см. Предпочтительней устанавливать микрофон около зеркала заднего вида. Направьте микрофон в сторону рта пользователя.

ПОДСОЕДИНЕНИЕ КАБЕЛЯ ISO

Подсоедините аудиоразъемы и разъемы питания вашего автомобиля к разъемам Parrot ASTEROID Smart.

Примечание: Используйте поставляемые кабельные зажимы, чтобы обеспечить крепление кабелей к автомагнитоле. Вставьте один из кабельных зажимов в предусмотренное для этого место, слева вверху задней панели автомагнитолы.

Проверьте вашу установку. Для этого, включите, а затем выключите зажигание вашего автомобиля после установки Parrot ASTEROID Smart: на дисплее должно появиться сообщение «До свидания». В противном случае, вы должны поменять местами красный и желтый провод.

Действительно, желтый провод кабеля питания должен быть подсоединен к 12 В постоянного тока, красный провод к 12 В после замка зажигания, а черный к массе. Эта операция осуществляется простой сменой местами наконечников, расположенных на кабельной проводке Parrot.

УСТАНОВКА КАБЕЛЕЙ USB

Подсоедините кабели USB к Parrot ASTEROID Smart. Мы рекомендуем вам подсоединить все кабели Parrot ASTEROID Smart, даже если вы не обязательно рассчитываете их использовать. Выведите соответствующие разъемы через отделение для мелких вещей или перчаточный ящик. Для этого, может понадобиться просверлить отверстие в приборной панели. По мере возможности, избегайте использовать удлинители USB длиной в несколько метров. Кабель USB (1,2 м - 2A), к которому вы подсоединяете удлинитель iPod, обязательно должен быть подсоединен к предусмотренному для этого белому порту USB. Над ним вы найдете пометку «iPod». Чтобы гарантировать оптимальное качество приема, не подсоединяйте вашу карту 3G непосредственно к Parrot ASTEROID Smart: воспользуйтесь кабелем USB, чтобы установить ее на приборной панели (или в любой другой свободной зоне).

Съемная передняя панель может сниматься с Parrot ASTEROID Smart, чтобы не провоцировать похитителей. Parrot ASTEROID Smart не может работать, если эта панель снята.

Обращайтесь со съемной панелью бережно. Не прилагайте слишком большие усилия при ее установке или снятии. Храните ее в надежном месте, в защищенном от солнечного света, высоких температур и влажности месте.

Чтобы снять переднюю панель, сдвиньте вниз верхнюю часть передней панели, затем мягко потяните ее наружу. (схема G на стр. 10).

Чтобы установить панель на место, установите сначала ее нижнюю намагниченную сторону, затем нажмите на верхнюю часть до щелчка.

Первое включение

ГЛАВНОЕ ОКНО

При включении Parrot ASTEROID Smart, вы попадаете в главное окно. Кнопки навигации находятся с правой стороны дисплея.

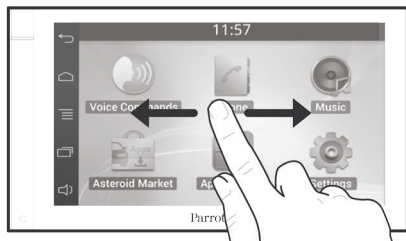

Проведите пальцем по дисплею налево. Вам откроется больше места, чтобы добавить ссылки на ваши приложения или избранные функции.

Коснитесь иконки, чтобы получить доступ к соответствующей функции. Например, коснитесь иконки Приложения. Вы получаете доступ к списку приложений, имеющихся на вашей Parrot ASTEROID Tablet. Проведите пальцем по дисплею, чтобы просмотреть список этих приложений.

Чтобы вернуться к предыдущему меню, нажмите на . Чтобы вернуться непосредственно к главному экрану, нажмите на .

Нажмите на , чтобы получить доступ к контекстному меню, соответствующему используемому в настоящее время приложению. Контекстное меню позволяет вам, в частности, иметь доступ к дополнительным функциям приложения, или изменять некоторые настройки.

Нажмите на кнопку , чтобы вывести на экран последние используемые или текущие приложения.

Нажмите на кнопку , чтобы изменить громкость. Передвиньте затем курсор влево или вправо.

ПЕРСОНАЛИЗАЦИЯ ГЛАВНОГО ЭКРАНА

Чтобы добавить ссылку на приложение/функцию на главном экране:

1. Нажмите на Приложения.
2. Нажмите в течение 2 секунд на иконку интересующего вас приложения.
3. Перетащите иконку в нужное место.

Чтобы удалить ссылку:

1. Нажмите в течение 2 секунд на иконку, которую вы хотите удалить.
2. Перетащите ее вверх, к пометке Удалить. Когда иконка станет красной, вы можете убрать палец.

ИЗМЕНЕНИЕ ПАРАМЕТРОВ

Чтобы изменить параметры Parrot ASTEROID Smart, нажмите на Приложения, затем на Параметры. Вы также можете нажать на , затем на Параметры.

ПОДСОЕДИНЕНИЕ ТЕЛЕФОНА ЧЕРЕЗ BLUETOOTH

Примечание: Проверьте совместимость вашего телефона с Parrot ASTEROID Smart на странице совместимости нашего веб-сайта, и ознакомьтесь с соответствующей процедурой сопряжения: www.parrot.com/uk/compatibility.

Если вы впервые используете ваш телефон совместно с Parrot ASTEROID Smart, вы должны сначала провести сопряжение двух устройств. После сопряжения вашего телефона с Parrot ASTEROID Smart, соединение между двумя устройствами устанавливается автоматически, когда оба устройства включаются поблизости друг от друга, с включенной функцией *Bluetooth*®.

1. В меню Параметры, нажмите Беспроводная связь и сеть > *Bluetooth*.
2. При необходимости, активируйте функции *Bluetooth* и Опции > Идентифицируется.
3. Со своего телефона, запустите поиск периферийных устройств *Bluetooth*, затем выберите «Parrot ASTEROID

Smart».

4. Процедура сопряжения зависит от модели вашего телефона:
 - Если телефон просит вас ввести Пин код *Bluetooth*, введите «0000».
 - Если ASTEROID Smart и ваш телефон показывают два кода, убедитесь, что эти коды одинаковы, затем подтвердите или отмените.
> Дисплей Parrot ASTEROID Smart показывает сообщение «Сопряжение удалось».

Примечание: На некоторых телефонах, вы должны будете разрешить соединение с Parrot ASTEROID Smart, чтобы обеспечить автоматическое соединение. Для получения более подробной информации, смотрите руководство пользователя вашего телефона.

ПОДСОЕДИНЕНИЕ ДВУХ ТЕЛЕФОНОВ

Чтобы активировать режим, позволяющий подключить 2 телефона:

1. Нажмите на Телефон.
2. Нажмите на , затем на *Bluetooth*.
3. Нажмите на Опции.
4. Включите опцию двойной режим.

Когда Parrot ASTEROID Smart включается,

она пытается установить соединение со всеми сопряженными и находящимися в автомобиле телефонами. Если в автомобиле имеется больше 2 телефонов, он устанавливает соединение с 2 телефонами, сопряжение которых более давнее.

Когда 2 телефона подсоединены к Parrot ASTEROID Smart, один из них считается рассматривается как активный, а другой, как вторичный. По умолчанию, активный телефон соответствует телефону, сопряжение которого с Parrot ASTEROID Smart более давнее.

У вас есть возможность принимать вызовы, поступающие и с активного, и со вторичного телефона.

На Parrot ASTEROID Smart доступна только телефонная книга активного телефона. Вы сможете делать вызовы только с активного телефона. Тем не менее, вы можете легко переключиться с одного подсоединенного телефона на другой. Для этого:

1. Нажмите на Телефон.
2. Нажмите на , затем на Телефон.
3. Вы берите активный телефон.

СИНХРОНИЗАЦИЯ ТЕЛЕФОННОЙ КНИГИ ТЕЛЕФОНА

На большинстве телефонов *Bluetooth*, телефонная книга автоматически синхронизируется с памятью системы. Каждый раз, когда вы изменяете телефонную книгу, синхронизация запускается автоматически при следующем соединении.

Предупреждение: С Parrot ASTEROID Smart синхронизируются только контакты, записанные в памяти телефона. Если ваши контакты записаны в памяти SIM-карты, переведите их в память телефона. Для получения более подробной информации, смотрите руководство пользователя вашего телефона.

Примечание: На некоторых телефонах, вы должны будете разрешить доступ Parrot ASTEROID Smart, чтобы обеспечить первую синхронизацию. Для получения более подробной информации, смотрите руководство пользователя вашего телефона.

Автоматическая синхронизация ограничивается 5000 контактов (или телефонных номеров) на каждый сопряженный телефон.

Телефон

ПРИНЯТИЕ ВЫЗОВА



О входящем вызове сообщает звонок. Имя контакта объявляется, если его номер записан в телефонной книге телефона, подсоединенного к Parrot ASTEROID Smart.

- Чтобы принять этот вызов, нажмите на кнопку  пульта дистанционного управления или на зеленую кнопку, которая появляется на дисплее. Нажмите затем на кнопку  пульта дистанционного управления или на красную кнопку, чтобы завершить вызов.
- Чтобы отклонить этот вызов, нажмите на кнопку  пульта дистанционного управления или на красную кнопку, которая появляется на дисплее.

ВЫЗОВ ЧЕРЕЗ ГОЛОСОВОЕ РАСПОЗНАВАНИЕ

Вы можете инициировать вызов через голосовое распознавание непосредственно сразу после синхронизации телефонной книги вашего телефона. Parrot ASTEROID Smart автоматически распознает контакт из вашей телефонной книги, которого вы хотите вызвать.

1. Нажмите на кнопку , чтобы инициировать процесс голосового распознавания.
> Parrot ASTEROID Smart запрашивает у вас имя контакта, который вы хотите вызвать.
2. Произнесите имя контакта, затем тип номера («ОФИС», «МОБИЛЬНЫЙ»...), если у контакта несколько номеров.
> Вызов контакта инициируется автоматически, если голосовая команда была правильно понята.
> В противном случае, система «свободные руки» транслирует сообщение подтверждения. Подтвердите, произнеся «ДА», «ВЫЗОВ» или «ВЫЗВАТЬ».

Примечание: В любой момент, нажмите на кнопку  пульта дистанционного управления или на кнопку  на дисплее, чтобы отменить процедуру вызова.

ВЫЗОВ КОНТАКТА ИЗ ТЕЛЕФОННОЙ КНИГИ

1. Нажмите на Телефон, затем Контакты.
2. Нажмите на контакт, чтобы начать вызов номера по умолчанию или выбрать из различных номеров контакта («ОФИС», «МОБИЛЬНЫЙ»...).

Музыка

Примечание: При 1-ом подключении вашего периферийного аудиоустройства (USB/SD/iPod) к Parrot ASTEROID Smart может понадобиться несколько минут загрузки, особенно в случае периферийных устройств, содержащих значительное количество музыкальных файлов. Это время загрузки позволяет сделать эти отрывки доступными для голосового распознавания.

ИСПОЛЬЗОВАНИЕ ГОЛОСОВОГО МУЗЫКАЛЬНОГО РАСПОЗНАВАНИЯ

Функция голосового музыкального распознавания позволяет вам выбирать при его помощи исполнителей или альбомы, которые вы желаете прослушать. Эта функция доступна, если вы используете Parrot ASTEROID Smart с периферийным устройством типа iPod/USB/SD, или музыкальное приложение, совместимое с данной функцией.

1. Нажмите на кнопку  на пульте дистанционного управления или нажмите на Голосовые команды на дисплее.
2. Назовите имя исполнителя или название альбома, который вы желаете прослушать, когда Parrot ASTEROID Smart предложит вам это сделать.
> Появляется список аудиоисточников,

подсоединенных к Parrot ASTEROID Tablet, а также музыкальных приложений, совместимых с функцией голосового музыкального распознавания, содержащих исполнителя/альбом, который вы выбрали.

Примечание: Проверьте имена исполнителей и названия альбомов во всех тегах (метаданных) ваших файлов. Они могут отличаться от показываемых в заголовке вашего отрывка.

iPod

1. Подсоедините ваш iPod к кабелю iPod.
2. Нажмите на кнопку SOURCE пульта дистанционного управления (или нажмите на Музыка на дисплее) и выберите iPod. Вы можете также нажать на Просмотр, чтобы передвигаться по содержимому вашего iPod.
3. Нажмите на отрывок, чтобы запустить его воспроизведение.

Примечание: Нажмите на кнопку  чтобы изменить некоторые настройки (аудио, повтор, случайная выборка).

SD

Совместно с Parrot ASTEROID Smart, вы можете использовать следующие карты SD (при необходимости, с адаптером): SD, микро SD, мини SD, SDHC, мини SDHC, микро SDHC. Емкость карты SD не должна превышать 32 ГБ.

Музыкальные файлы на вашей карте SD могут быть в формате MP3, AAC, WAV, OGG или WMA.

1. Вставьте карту SD в предусмотренное для это место, расположенное на правой стороне дисплея (схема G на стр. 11).
2. Нажмите на кнопку SOURCE пульта дистанционного управления (или нажмите на Музыка на дисплее) и выберите SD. Вы можете также нажать на Просмотр, чтобы передвигаться по содержимому вашего SD.
3. Нажмите на отрывок, чтобы запустить его воспроизведение.

Примечание: Нажмите на кнопку  чтобы изменить некоторые настройки (аудио, повтор, случайная выборка).

USB

Parrot ASTEROID Smart совместима с большинством флэш-карт USB/плееров MP3/внешних жестких дисков. Никаких ограничений по емкости флэш-карт USB не существует. Музыкальные файлы на вашей флэш-карте USB могут быть в формате MP3, AAC, WAV, OGG или WMA.

1. Подсоедините ваш USB к кабелю USB.
2. Нажмите на кнопку SOURCE пульта дистанционного управления (или нажмите на Музыка на дисплее) и выберите USB. Вы можете также нажать на Просмотр, чтобы передвигаться по содержимому вашего устройства USB.
3. Нажмите на отрывок, чтобы запустить его воспроизведение.

Примечание: Нажмите на кнопку  чтобы изменить некоторые настройки (аудио, повтор, случайная выборка).

ИСПОЛЬЗОВАНИЕ АУДИОПЛЕЕРА BLUETOOTH

Примечание: Parrot ASTEROID Smart позволяет вам использовать функцию телефонии и воспроизведения аудио через Bluetooth с 2 различными телефонами, без необходимости отсоединения одного из 2 устройств.

Вы можете использовать Parrot ASTEROID Smart, чтобы прослушивать музыкальные файлы, хранящиеся на аудиоплеере *Bluetooth*, если он поддерживает профиль A2DP (расширенный профиль распространения аудио). Если вы используете аудиоплеер 1-й раз, вы должны сначала произвести его сопряжение с Parrot ASTEROID Smart. Если аудиоплеер уже сопряжен с Parrot ASTEROID Smart:

1. Нажмите на кнопку SOURCE пульта дистанционного управления (или нажмите на Музыка на дисплее) и выберите Аудио *Bluetooth*.
2. Запустите на вашем аудиоплеере воспроизведение отрывка.

РАДИО

Чтобы выбрать частоту:

1. Нажмите на Музыка > Радио.
2. Передвиньте курсор влево или вправо, чтобы выбрать частоту.

Чтобы получить перечень всех имеющихся станций, нажмите на кнопку  и затем на Новое сканирование > ОК.

Чтобы запомнить станцию, нажмите на кнопку , затем выберите опцию Добавить в избранное.

Чтобы получить доступ к введенным в память станциям, нажмите на кнопку  и затем на Режим > Избранное.

Примечание: Количество станций, которое вы можете ввести в память, ограничено.

КОМАНДЫ УПРАВЛЕНИЯ

Во время воспроизведения музыкального файла или радио:

- нажмите на экран что установить отрывок на паузу или выключить звук радио;
- проведите пальцем вверх, чтобы увеличить громкость;
- проведите пальцем вниз, чтобы уменьшить громкость;

Во время воспроизведения музыкального файла (за исключением аудиоисточников, подсоединенных через кабеля разъем/разъем.

- проведите пальцем вправо, чтобы перейти к следующему отрывку.
- проведите пальцем влево, чтобы перейти к предыдущему отрывку.

Примечание: Если вы используете Parrot ASTEROID Smart с аудиоплеером, подсоединенным через Bluetooth, эти команды доступны только если последний поддерживает профиль AVRCP (профиль дистанционного управления аудио/видео).

Интернет

Предупреждение: Подсоединение к Интернету через карту 3G/4G требует требования на абонентское обслуживание у телефонного оператора. Использование этой услуги может повлечь за собой значительные расходы по роумингу. Проверьте условия вашего абонентского обслуживания и потребление трафика у вашего телефонного оператора. Parrot не несет никакой ответственности за сопутствующие расходы.

СОЕДИНЕНИЕ ПРИ ПОМОЩИ КАРТЫ 3G/4G

Примечание: Обратитесь к разделу совместимости Parrot ASTEROID Smart на нашем веб-сайте, чтобы просмотреть список карт 3G/4G, совместимых с Parrot ASTEROID Smart.

1. Подсоедините карту 3G/4G к Parrot ASTEROID Smart через кабель USB.
> Появляется всплывающее меню.
2. Введите ваш Пин-код, затем нажмите на ПОДТВЕРДИТЬ. Отметьте опцию Запомнить, если вы хотите, чтобы ПИН-код не требовался при каждом перезапуске Parrot ASTEROID Smart.

Примечание: Впоследствии вы можете изменить эту настройку, выбрав Параметры > Беспроводная связь и сети > Мобильные сети данных. Из соединяемых периферийных устройств, выберите вашу карту 3G/4G, отметьте забыть ПИН-код, затем Забыть.

3. При необходимости, выберите ваш APN (название точки доступа) в предлагаемом списке. Эта информация имеется в документации, предоставляемой с вашей картой 3G/4G. Если вашего APN нет в списке, вы можете добавить его, выбрав Параметры > Беспроводная связь и сети > Мобильные сети данных.
4. Из соединяемых периферийных устройств, выберите вашу карту 3G/4G.
5. Выберите Точки доступа > Другое > Заданные точки доступа.
6. Дождитесь установления соединения. Вы также можете нажать на кнопку  и передвигаться по меню, пока не будет установлено соединение.

СОВМЕСТНОЕ ИСПОЛЬЗОВАНИЕ СОЕДИНЕНИЯ 3G ЧЕРЕЗ BLUETOOTH

Если вы располагаете телефоном, поддерживающим профиль *Bluetooth*® DUN (коммутируемый удаленный доступ) или PAN (персональная сеть), подсоединение вашего телефона к Parrot ASTEROID Smart через *Bluetooth* позволит вам совместно использовать соединение 3G телефона.

Примечание: Обратитесь к странице совместимости на нашем веб-сайте, чтобы проверить, обеспечивает ли ваш телефон совместное использование соединения 3G через *Bluetooth*, и просмотрите соответствующую процедуру: www.parrot.com/uk/compatibility.

1. Разрешите совместное использование соединения на вашем телефоне. Данная процедура различается в зависимости от модели вашего телефона.
2. Подсоедините ваш телефон к Parrot ASTEROID Smart через *Bluetooth*.
3. Выберите на ASTEROID Smart Параметры > беспроводная связь и сети > Мобильные сети данных.
4. Выберите ваш APN (название точки доступа) в предлагаемом списке, затем отметьте опцию Выбрать.

СОВМЕСТНОЕ ИСПОЛЬЗОВАНИЕ СОЕДИНЕНИЯ 3G ЧЕРЕЗ USB

Если вы располагаете телефоном, поддерживающим совместное использование соединения 3G через USB, подсоединение вашего телефона к Parrot ASTEROID Smart при помощи кабеля USB/микро USB (не поставляется) позволит вам совместно пользоваться соединением 3G телефона.

Примечание: Обратитесь к странице совместимости на нашем веб-сайте, чтобы проверить, обеспечивает ли ваш телефон совместное использование соединения 3G через USB, и просмотрите соответствующую процедуру: www.parrot.com/uk/com-patibility.

1. Убедитесь, что клавиатура вашего телефона разблокирована, затем подключитесь к Parrot ASTEROID Smart, используя кабель USB/ микро USB. Это соединение позволяет также подзарядить аккумулятор вашего телефона.
2. При необходимости, выберите ваш APN (название точки доступа) в предлагаемом списке, затем отметьте опцию Выбрать. Впоследствии вы можете изменить эту настройку, выбрав Параметры > Беспроводная связь и сети > Mobile Access device. > Появляется всплывающее меню, обозначающее активацию совместного использования соединения USB.

Примечание: Для получения более подробной информации, смотрите руководство пользователя вашего телефона.

СОЕДИНЕНИЕ С СЕТЬЮ WI-FI

Если ваш телефон позволяет совместно использовать его соединение 3G через Wi-Fi®, или если рядом с вашим автомобилем имеется сеть Wi-Fi:

1. В меню Параметры Parrot ASTEROID Smart, нажмите Беспроводная связь и сеть > Wi-Fi.
2. Активируйте опцию Wi-Fi.
3. Нажмите на Параметры Wi-Fi. > Появляется список сетей Wi-Fi.
4. Выберите сеть Wi-Fi.
5. При необходимости, введите пароль.

ИСПОЛЬЗОВАНИЕ ПРИЛОЖЕНИЙ

У вас есть возможность использовать на Parrot ASTEROID Smart несколько типов приложений: музыка, геолокализация, помощь при вождении.

Имеющиеся приложения различаются в зависимости от страны применения. Некоторые приложения могут требовать подписки на абонентское обслуживание.

Parrot ASTEROID Smart является многофункциональным: одновременно может использоваться несколько приложений. Например, вы можете одновременно слушать веб-радио и использовать приложение помощи при вождении.

Для получения более подробной информации об использовании имеющихся приложений, смотрите веб-страницу ASTEROID Market: www.parrotasteroid.com.

Видео

Предупреждение: Функция видео Parrot ASTEROID Smart опасна и незаконна во многих государствах, если она используется во время вождения. Поэтому, эта функция недоступна, когда автомобиль находится в движении. Чтобы просмотреть видео на Parrot ASTEROID Smart, остановите ваш автомобиль в безопасном месте и затяните стояночный тормоз.

ЗАМЕРА ЗАДНЕГО ХОДА

Если ваш автомобиль оснащен камерой заднего хода, вы можете использовать дисплей Parrot ASTEROID Smart, чтобы визуализировать видеопоток этой камеры, чтобы облегчить парковку задним ходом. Для получения более подробной информации о подсоединении камеры заднего хода к Parrot ASTEROID Smart, смотрите схему установки на стр. 4 и раздел «Установка камеры заднего хода».

Видеопоток камеры заднего хода появляется автоматически, когда вы двигаетесь задним ходом. Изображение, поступающее от камеры заднего хода может казаться перевернутым.

Примечание: В любой момент, нажмите на Video switch, чтобы переключиться между видео, поступающим от камеры заднего хода, и видео, поступающим от iPod, подключенного через кабель AV/iPod.

ВОСПРОИЗВЕДЕНИЕ ВИДЕО ОТ ВНЕШНЕГО ИСТОЧНИКА

Вы можете воспроизводить на Parrot ASTEROID Smart видео, поступающее от внешнего видеисточника.

Подсоедините ваш видеисточник к Parrot ASTEROID Smart при помощи кабеля AV (не поставляется) (схема на стр. 4).

1. Нажмите на Приложения > Видео ввод.
2. Запустите воспроизведение на вашем источнике.

Примечание: В любой момент, нажмите на Video switch, чтобы переключиться между видео, поступающим от камеры заднего хода, и видео, поступающим от внешнего источника, подключенного через кабель AV/iPod.

ВОСПРОИЗВЕДЕНИЕ ВИДЕОФАЙЛОВ С КАРТЫ SD

Вы можете воспроизводить на Parrot ASTEROID Smart видеофайлы, записанные на карте SD. Видеофайлы на вашей карте SD могут быть в формате MP2, MP4, H263, H264, WMV и SPARK.

1. Вставьте карту SD в предусмотренное для это место, расположенное сзади съемной передней панели (схема на стр. 5).
2. Нажмите на Приложения > Галерея.

3. Выберите видео, нажав на соответствующую иконку.

ИСПОЛЬЗОВАНИЕ ДИСПЛЕЯ, ПОДКЛЮЧЕННОГО К ВИДЕОВЫВОДУ

Клеммы видеовывода позволяют подключать дисплей для задних пассажиров, чтобы они воспроизводить видео, записанные на вашей карте SD. Для получения более подробной информации о подсоединении дисплея для задних пассажиров к Parrot ASTEROID Smart, смотрите схему установки на стр. 4.

Предупреждение: Никогда не устанавливайте дисплей в месте, где водитель мог бы смотреть видео во время вождения.

В случае проблем

СНАЧАЛА

Убедитесь, что когда вы выключаете замок зажигания автомобиля, на дисплее Parrot ASTEROID Smart появляется сообщение «До свидания». Для получения более подробной информации смотрите раздел Проверка установки.

Реинициализируйте устройство. Для этого, снимите переднюю панель, затем используйте авторучку или другой заостренный предмет, чтобы нажать на кнопку Reset. Нажмите на кнопку Reset в течение 3 секунд (схема на стр. 5). Вы также можете восстановить первоначальные параметры, выбрав Параметры > Пользовательские параметры > Конфиденциальность > Восстановить заводские значения.

Убедитесь, что на Parrot ASTEROID Smart стоит последнее обновление. Для этого, выберите Параметры > Информация > Версия. Сравните данный номер версии с номером, указанным на странице поддержки Parrot ASTEROID Smart.

Примечание: Вы также можете загрузить обновления вашей Parrot ASTEROID Smart, когда она подключена к Интернету. Наличие обновления показывается вам на линейке уведомления.

ПРОБЛЕМА, СВЯЗАННАЯ С ФУНКЦИЕЙ ТЕЛЕФОНИИ

Проверьте совместимость вашего телефона с Parrot ASTEROID Smart. Для этого, обратитесь к странице совместимости на нашем веб-сайте: www.parrot.com/uk/com-patibility.

Если ваш телефон указан как совместимый, и ваша Parrot ASTEROID Smart уже снабжена последним обновлением, удалите сопряжение между 2 устройствами на Parrot ASTEROID Smart и на вашем телефоне, перезапустите оба устройства, и затем вновь установите соединение между 2 устройствами.

ПРОБЛЕМА, СВЯЗАННАЯ С ФУНКЦИЕЙ МУЗЫКИ

Реинициализируйте ваш iPod/iPhone, прежде чем вновь подсоединять его к Parrot ASTEROID Smart. Чтобы реинициализировать iPod/iPhone (данная процедура никакие данные не стирает):

- iPod: одновременно нажимайте на Меню и на центральную кнопку, пока iPod не перезапустится.
- iPhone/iPod touch: одновременно нажимайте на кнопку On/Off. и на кнопку Home, пока iPhone не перезапустится. Не прикасайтесь к дисплею, когда появляется сообщение «Проведите пальцем, чтобы

ВЫКЛЮЧИТЬ».

Могут возникнуть некоторые проблемы, если периферийное устройство уже подсоединено к Parrot ASTEROID Smart, когда вы включаете зажигание. Попробуйте еще раз, подсоединив периферийное устройство после включения зажигания.

ДЛЯ ПОЛУЧЕНИЯ ДОПОЛНИТЕЛЬНОЙ ИНФОРМАЦИИ

Посетите страницу поддержки Parrot ASTEROID Smart на нашем веб - сайте: www.parrot.com.

Общая информация

ГАРАНТИЯ

Без ущерба для установленной законом гарантии, PARROT гарантирует контрактным образом в течение 12 месяцев с момента первоначальной покупки, произведенной потребителем (кроме деталей износа, гарантированных на 6 месяцев), что изделие не имеет дефектов материалов и производства, по представлению реселлеру или Parrot доказательства покупки (дата, место покупки, серийный № изделия) . В течение срока контрактной гарантии, неисправное изделие должны быть возвращено в своей заводской упаковке в отдел послепродажного обслуживания реселлера. После осмотра изделия, Parrot, по своему выбору, произведет замену или выдачу гарантийного чека за исключением любой другой компенсации.

Гарантия не распространяется на обновление программного обеспечения, входящего в комплект изделий компании Parrot с сотовыми телефонами с функцией *Bluetooth®*, с точки зрения его совместимости, на восстановление данных, внешние повреждения изделия в результате его нормального использования, на любые случайные повреждения, повреждения в результате неправильного или несанкционированного использования изделия или изделия, изготовленного не компанией Parrot. Компания Parrot не

несет ответственности за сохранность, утрату или повреждение данных во время транспортировки или ремонта. Любое изделие, дефектов которого не было обнаружено, будет возвращено отправителю и все расходы на обработку, проверку и транспортировку будут оплачиваться отправителем.

МОДИФИКАЦИИ

Содержащиеся в данном руководстве пояснения и спецификации приведены только для информации и могут быть изменены без предварительного уведомления. Они признаны правильными на момент выпуска. Данное руководство было составлено с особой тщательностью, чтобы предоставить вам точную информацию. Тем не менее, Parrot не несет ответственности за какие-либо последствия в результате ошибок или опущений в руководстве, а также за какой-либо непосредственный или косвенный ущерб или случайную потерю данных вследствие использования содержащейся в руководстве информации. Parrot оставляет за собой право модифицировать конструкцию изделия или вносить изменения в руководство пользователя без каких-либо ограничений и без уведомления пользователя. Поскольку мы стремимся к постоянному совершенствованию нашей продукции, приобретенное вами изделие может незначительно отличаться от модели,

описанной в данном руководстве. В таком случае, вы можете получить последнюю версию руководства в электронном формате на веб-сайте компании [Parrot www.parrot.com](http://Parrot.www.parrot.com)

ДЕКЛАРАЦИЯ СООТВЕТСТВИЯ

Parrot SA, 174 quai de Jemmapes, 75010 Paris, France, заявляет под свою единоличную ответственность, что изделие, описанное в настоящем руководстве пользователя соответствует техническим стандартам EN300328 (v1.8.0), EN301489-1/-17 (v2.1.1), EN300220-2 (V2.3.1), EN300440, EN60950-1: 04/2006/A11: 2009/A1: 2010/A2: 2011, EN 60065: 05/2002/A1: 05/2006/A11: 2008/A2: 2010 согласно положениям R&TTE 1999/5/EC, а также требованиям директивы EMC 2004/108/CE, директивы 2006/95/CE, касающейся низковольтных приборов, а также директивы по автомобильной технике 72/245/CEE, измененной директивой 2009/19/CE.

«Made for iPod / iPhone» означает, что электронный аксессуар был специально разработан для соединения, соответственно, с iPod или iPhone и сертифицирован разработчиком как соответствующий стандартам рабочих характеристик Apple. Apple не несет никакой ответственности в плане работы данных аксессуаров или их соответствия нормативным стандартам и стандартам безопасности.

iPod, iPod Touch и iPhone являются марками Apple, Inc. зарегистрированными в США и других странах.

Wi-Fi является зарегистрированной маркой Wi-Fi Alliance.

Все авторские права на остальные торговые и зарегистрированные марки, указанные в настоящем документе, защищены и являются собственностью их соответствующих владельцев.

Название «Gracenote», логотип Gracenote, графика Gracenote, надпись «Powered by Gracenote» являются марками или зарегистрированными марками Gracenote в США и/или в других странах.

Garanti Belgesi Veren Firma

Ünvan :	Mobicom Bilişim Teknolojileri İth. İhr. San. ve Tic. Ltd. Şti.
Adres :	Pazar Sokak No:6 34349 Gayrettepe Beşiktaş, İstanbul
Telefon ve Faks	0212 282 67 77 - 07
Web adresi	www.mobicom.com.tr
E-posta:	teknik@mobicom.com.tr
Firma yetkilisinin	İmzası ve kaşesi

Malın

Cinsi	Hoparlör
Markası	Parrot
Modeli	
Seri No	
Teslim tarihi ve yeri	
Azami tamir süresi	20 iş günü
Garanti süresi	2 yıl

Satıcı firmanın

Satıcı firmanın	
Ünvan :	
Adres :	
Telefon	
Faks	
Web adresi	
E-posta:	
Fatura tarihi ve numarası	
Tarih – İmza – Kaşe	

Technical support

If you have any questions regarding your Parrot product, contact our hotline by phone or using our technical contact form available on our website (support section).

China : [+86] 755 8203 3307

Europe : [+33] 1 48 03 60 69 (Spoken languages : French, English & Spanish)

France : 01 48 03 60 69

Germany : 0900 1727768

Hong Kong [+852] 2736 1169

Italy : [+39] 02 59 90 15 97

Spain : [+34] 902 404 202

UK : [+44] (0)844 472 2360

USA : [+1] (877) 9 Parrot (toll free)

Our hotline is at your disposal from Monday to Friday. Refer to our website for more information about the service hours.

Parrot[®]



PI031636AA